



SUBARU

**INSTRUCTIONS D'INSTALLATION
INSTRUCTIONS D'INSTALLATION**

PART NUMBER/ NUMÉRO DE PIÈCE: H630SFJ200/H630SFJ300

Impreza Sedan 10" Powered Subwoofer

Impreza berline – Caisson d'extrêmes graves de 10 po

Kit Contents / Contenu du kit:

A. Subwoofer / Caisson d'extrêmes graves (1)

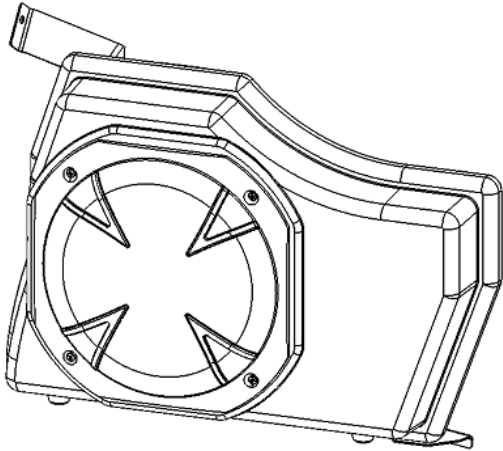

**B. Speed Clip, M6 /
Attache Speed
Clip, M6 (1)**

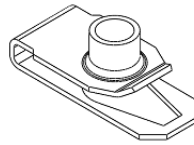

C. Knob / Bouton (1)

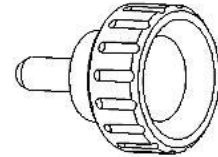

**D. Cable tie / Courroie
d'attache de câble (9)**

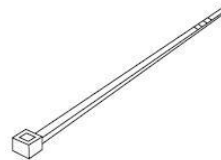

**E. Subwoofer Removal
Card
Fiche de dépose de
caisson d'extrêmes
graves**



**F. Harness / Faisceau
de câblage (1)**

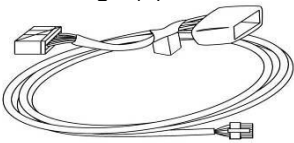

**G. Knob Spacer/ Séparateur de molette
(1)**

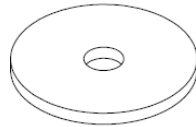

IMPORTANT:

1. The installation should be carried out by an authorized Subaru dealer.
2. Pay special attention not to damage vehicle components when removing / installing them.
3. Route the wiring so that it cannot be abraded against any sharp edges.

IMPORTANT :

1. L'installation doit être effectuée par un concessionnaire Subaru autorisé.
2. Prenez grand soin de ne pas endommager les composants du véhicule lors de la dépose et de la pose.
3. Acheminez les câbles de façon à vous assurer qu'ils ne se frottent pas contre des rebords coupants.

Tools Required / Outils requis:

- Phillips screwdriver / Tournevis cruciforme
- Forked Trim Tool / Outil à fourche pour garniture
- Wide Trim Tool / Outil pour garniture large
- 10mm nut driver / Tournevis à douille de 10 mm
- 10mm wrench / Clé de 10 mm

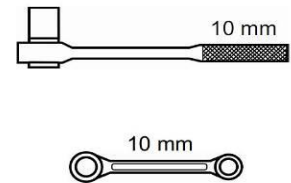
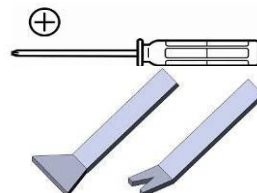

Meaning of Characters / Signification des symbols:

- Remove / Déposer
- Install / Poser

- Connect / Connecter
- Location of clip or screw
Emplacement de l'attache ou de la vis

VERSION
01

DATE
9/23/2011

SUBARU OF AMERICA

Page
1/15



SUBARU

INSTRUCTIONS D'INSTALLATION
INSTRUCTIONS D'INSTALLATION

PART NUMBER/ NUMÉRO DE PIÈCE: H630SFJ200/H630SFJ300

Impreza Sedan 10" Powered Subwoofer

Impreza berline – Caisson d'extrêmes graves de 10 po

1

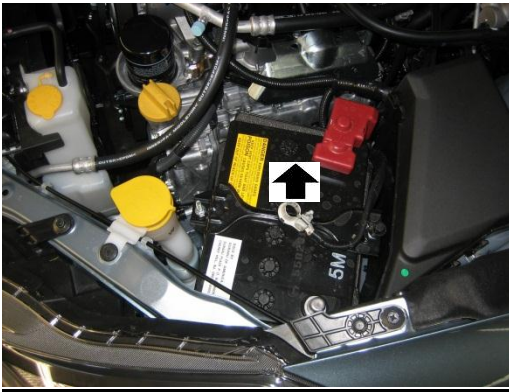

Disconnect negative battery cable.
Note: Ignition should be off when disconnecting negative battery terminal.

Débrancher le câble négatif de la batterie.
Remarque : Le contact doit être coupé avant de déconnecter la borne négative de la batterie.

2

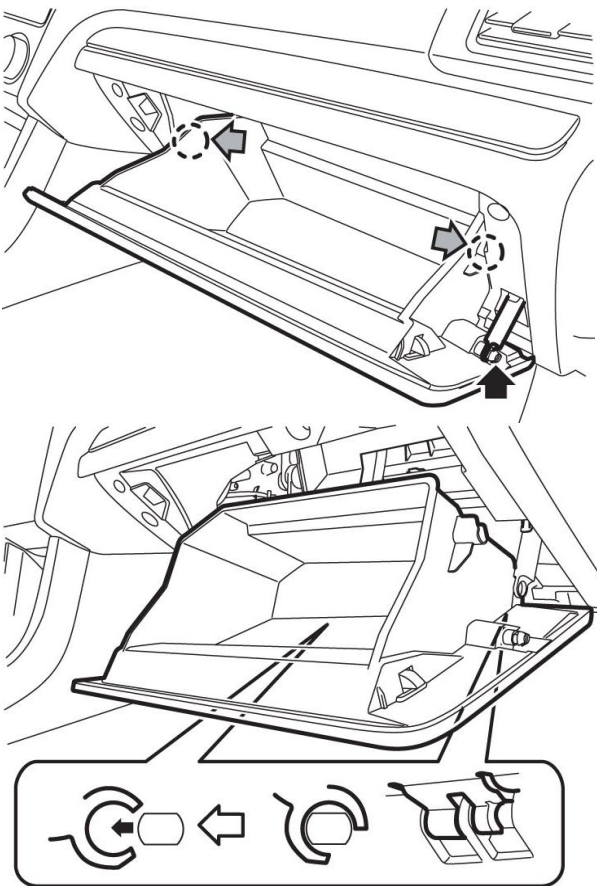

NOTE: Steps 2 and 3 only apply to manual HVAC models.

Remove glovebox

Remarque : Les étapes 2 et 3 s'appliquent uniquement aux modèles munis du système CVCA manuel.

Retirer la boîte à gants.



SUBARU

INSTRUCTIONS D'INSTALLATION
INSTRUCTIONS D'INSTALLATION

PART NUMBER/ NUMÉRO DE PIÈCE: H630SFJ200/H630SFJ300

Impreza Sedan 10" Powered Subwoofer

Impreza berline – Caisson d'extrêmes graves de 10 po

3

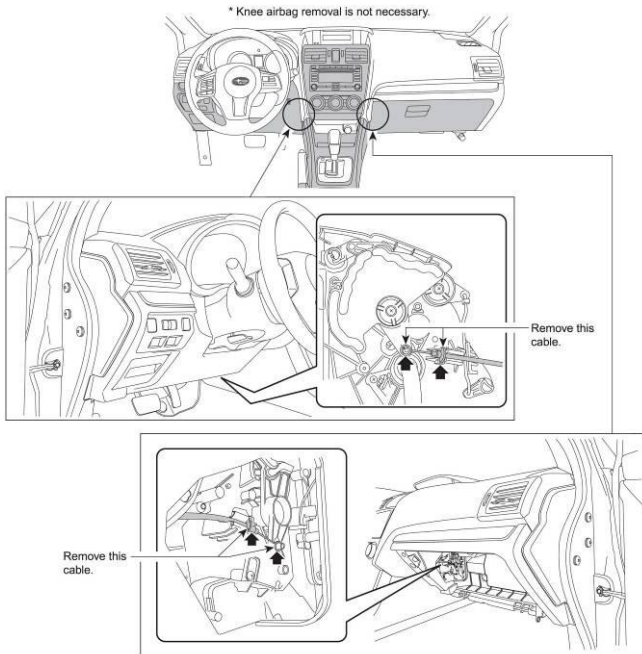

Remove access panel (do not remove knee airbag panel)

Retirer le panneau d'accès (ne pas retirer le panneau du coussin gonflable pour les genoux).

Disconnect HVAC cables, one on each side of car

Débrancher les câbles du système CVCA, un de chaque côté du véhicule.

4

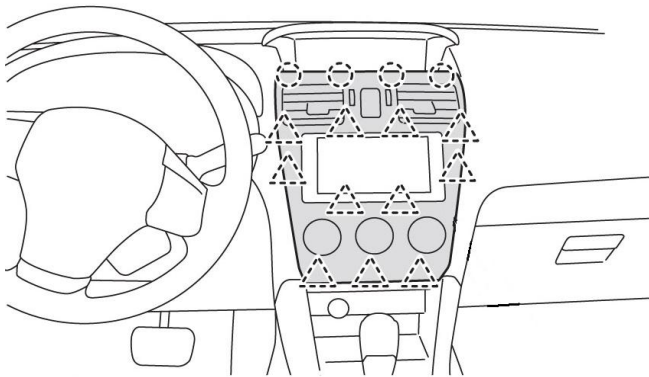

Using a panel removal tool pry loose the radio bezel.

À l'aide de l'outil de dépose de garniture, desserrer le cadre de la radio.

VERSION
01

DATE
9/23/2011

SUBARU OF AMERICA

Page
3/15



SUBARU

INSTRUCTIONS D'INSTALLATION
INSTRUCTIONS D'INSTALLATION

PART NUMBER/ NUMÉRO DE PIÈCE: H630SFJ200/H630SFJ300

Impreza Sedan 10" Powered Subwoofer

Impreza berline – Caisson d'extrêmes graves de 10 po

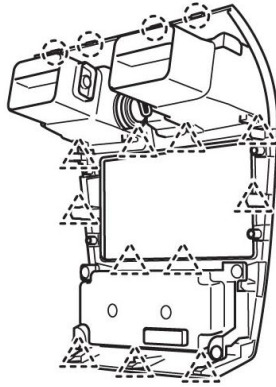
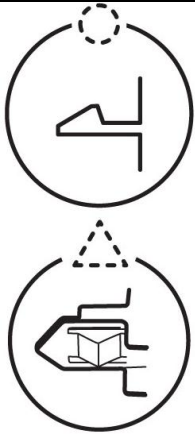

5

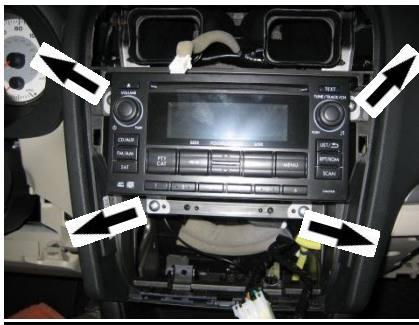

Remove audio head unit.

Retirer l'unité centrale audio.

CAUTION: Airbag circuitry is present in this area. To prevent severe injury and/or vehicle damage, ensure that the battery has been disconnected for at least 20 seconds before working in this part of the vehicle.

(See Step 1)

MISE EN GARDE : Le circuit des sacs gonflables est présent dans cette zone. Afin de prévenir des blessures graves ou des dommages au véhicule, s'assurer que la batterie a été débranchée pendant au moins 20 secondes avant de travailler dans cette partie du véhicule. (Rapportez-vous à l'Étape 1)



SUBARU

INSTRUCTIONS D'INSTALLATION
INSTRUCTIONS D'INSTALLATION

PART NUMBER/ NUMÉRO DE PIÈCE: H630SFJ200/H630SFJ300

Impreza Sedan 10" Powered Subwoofer

Impreza berline – Caisson d'extrêmes graves de 10 po

6

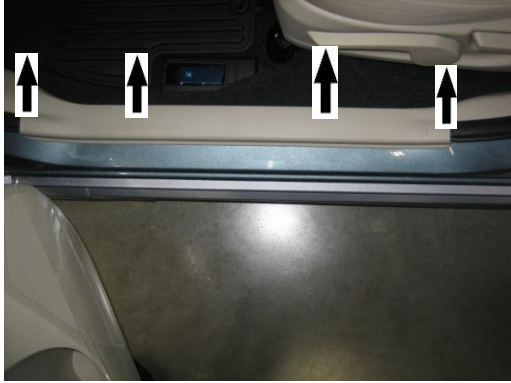

1. Unhook corners of scuff plate.
2. Lift straight up.
3. Prepare the sill plate for reinstallation by removing any clips attached to the rocker panel and fitting them to the sill plate.

1. Détacher les coins du bas de porte.
2. Soulever tout droit.
3. Préparer le bas de porte en vue de la réinstallation en retirant les agrafes fixées au bas de caisse et en les installant sur le bas de porte.

7

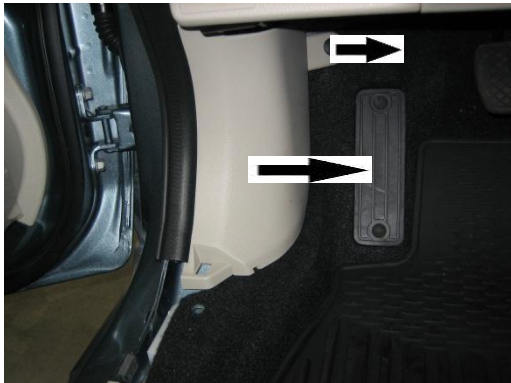

1. Remove fastener
2. Remove kick plate

1. Retirer la pièce de fixation.
2. Retirer la plaque de bas de porte.

8



Release back seat cushion by pulling lever forward. (Back seat not shown.)

Libérer le coussin du dossier de siège en tirant le levier vers l'avant. (Le dossier de siège n'est pas illustré.)



SUBARU

INSTRUCTIONS D'INSTALLATION
INSTRUCTIONS D'INSTALLATION

PART NUMBER/ NUMÉRO DE PIÈCE: H630SFJ200/H630SFJ300

Impreza Sedan 10" Powered Subwoofer

Impreza berline – Caisson d'extrêmes graves de 10 po

9

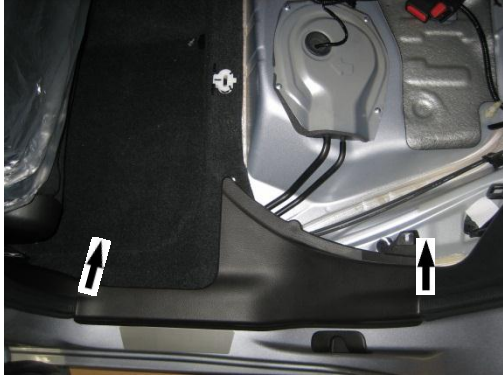

1. Unhook corners of scuff plate.
2. Lift straight up to disengage plate.
3. Prepare the sill plate for reinstallation by removing any clips attached to the rocker panel and fitting them to the sill plate.

1. Détacher les coins du bas de porte.
2. Soulever tout droit pour libérer le bas de porte.
3. Préparer le bas de porte en vue de la réinstallation en retirant les agrafes fixées au bas de caisse et en les installant sur le bas de porte.

10

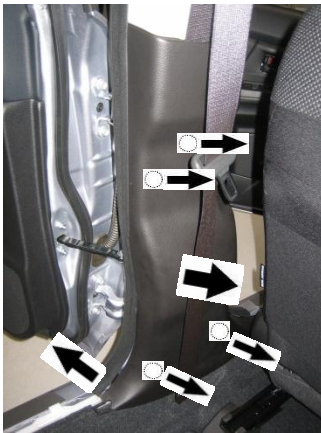

1. Remove bottom edge of weatherstripping.
2. Remove B-pillar trim.
3. Lift straight up on white plastic for harness routing access.

1. Retirer le bord inférieur du caoutchouc d'étanchéité.
2. Pousser la garniture du montant B à l'écart.
3. Soulever tout droit sur la pièce en plastique blanche pour l'acheminement accessible du faisceau.

11

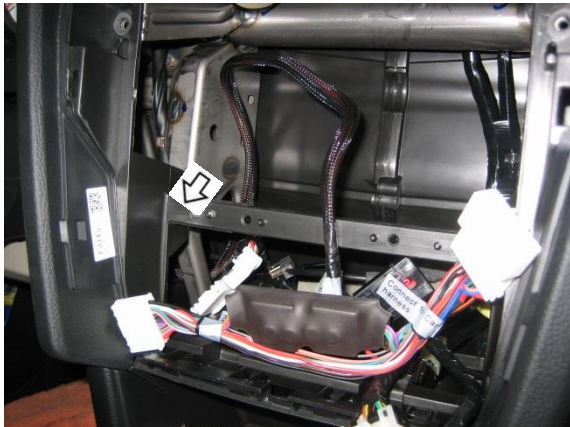

Route small end of subwoofer harness into radio opening, through dash.

Retirer les 2 agrafes du revêtement intérieur du coffre.



SUBARU

INSTRUCTIONS D'INSTALLATION
INSTRUCTIONS D'INSTALLATION

PART NUMBER/ NUMÉRO DE PIÈCE: H630SFJ200/H630SFJ300

Impreza Sedan 10" Powered Subwoofer

Impreza berline – Caisson d'extrêmes graves de 10 po

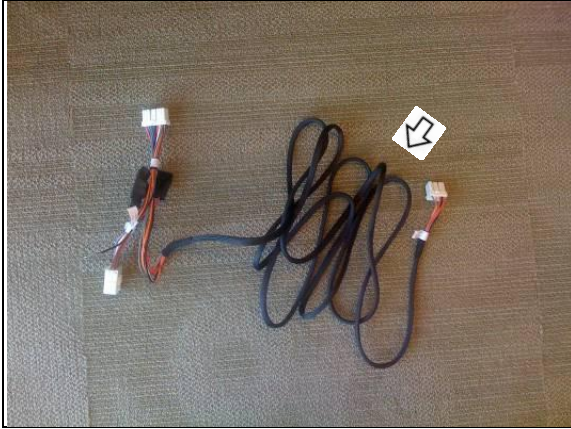

Note: Small end of harness is routed through dash.

Remarque : La petite extrémité du faisceau de câblage est acheminée à travers le tableau de bord.

12



Pull subwoofer harness through dash to driver floor area.

Tirer sur le faisceau de câblage du caisson d'extrêmes graves vers la zone du plancher côté conducteur.



Leave approximately 50mm (2 inches) of harness from HVAC vent to harness "Y".

Laisser environ 50 mm (2 pouces) du faisceau de câblage de la bouche de CVC vers le « Y » du faisceau de câblage.



SUBARU

INSTRUCTIONS D'INSTALLATION
INSTRUCTIONS D'INSTALLATION

PART NUMBER/ NUMÉRO DE PIÈCE: H630SFJ200/H630SFJ300

Impreza Sedan 10" Powered Subwoofer

Impreza berline – Caisson d'extrêmes graves de 10 po

13



Route subwoofer harness along factory harness under dash to kick panel. Make sure to route harness over the steering column.

Faites passer le faisceau du caisson d'extrêmes graves le long du faisceau installé en usine, sous le tableau de bord, jusqu'au panneau inférieur de seuil. Assurez-vous d'acheminer le faisceau au-dessus de la colonne de direction.

14

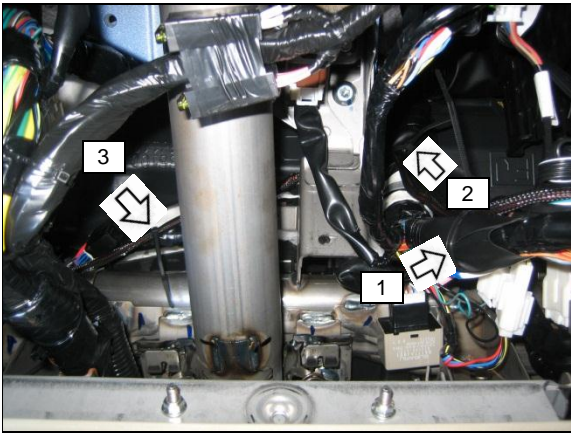

Attach wire to factory harness with cable ties in five places.

Fixer le câble au faisceau d'usine à l'aide d'attaches de câble, en six points.

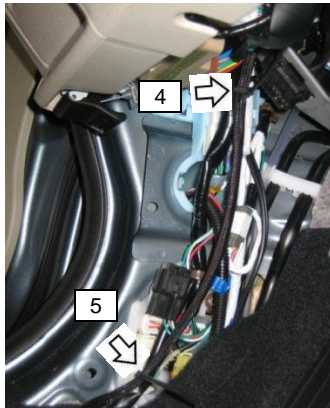



SUBARU

INSTRUCTIONS D'INSTALLATION
INSTRUCTIONS D'INSTALLATION

PART NUMBER/ NUMÉRO DE PIÈCE: H630SFJ200/H630SFJ300

Impreza Sedan 10" Powered Subwoofer

Impreza berline – Caisson d'extrêmes graves de 10 po

15

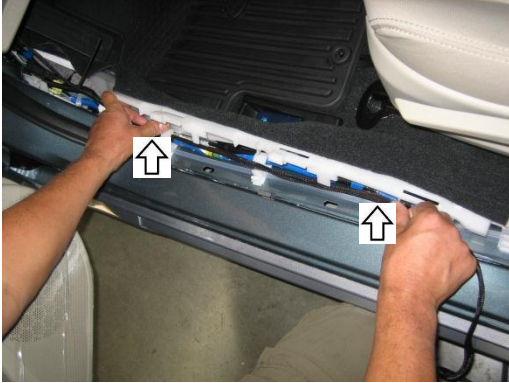

Route subwoofer harness under carpet from kick panel to area beneath rear seat.

Acheminer le faisceau du caisson d'extrêmes graves sous le tapis à partir du panneau de seuil de porte jusqu'à la zone sous le siège arrière.

16



Route harness as shown.

Note: Use existing harness routing clips where available.

Acheminer le faisceau tel qu'illustré.

(Remarque : Utiliser les agrafes d'acheminement du faisceau existantes, le cas échéant.

17



Pass subwoofer harness under rear seat and behind trunk liner.

Note: route wire away from brackets and potential pinch points.

Acheminer le faisceau de câblage du caisson d'extrêmes graves sous le siège arrière et derrière le revêtement intérieur du coffre.

Remarque : acheminer les câbles à bonne distance des attaches et des emplacements pouvant les pincer.



SUBARU

INSTRUCTIONS D'INSTALLATION
INSTRUCTIONS D'INSTALLATION

PART NUMBER/ NUMÉRO DE PIÈCE: H630SFJ200/H630SFJ300

Impreza Sedan 10" Powered Subwoofer

Impreza berline – Caisson d'extrêmes graves de 10 po



18



Attach subwoofer harness to factory harness with cable tie.

Fixer le faisceau de câblage du caisson d'extrêmes graves au faisceau d'usine à l'aide de la courroie d'attache de câble.

19

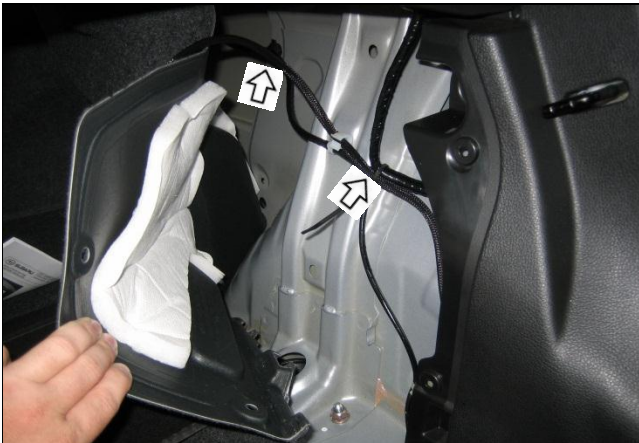

Attach harness to factory clip or attach to factory harness with cable tie.
Attach to body panel with tape.

Fixer le faisceau de câblage à l'agrafe d'usine ou fixez-le au faisceau d'usine à l'aide d'une courroie d'attache de câble.
Fixer le faisceau de câblage au panneau de carrosserie avec du ruban.



SUBARU

INSTRUCTIONS D'INSTALLATION
INSTRUCTIONS D'INSTALLATION

PART NUMBER/ NUMÉRO DE PIÈCE: H630SFJ200/H630SFJ300

Impreza Sedan 10" Powered Subwoofer

Impreza berline – Caisson d'extrêmes graves de 10 po

20

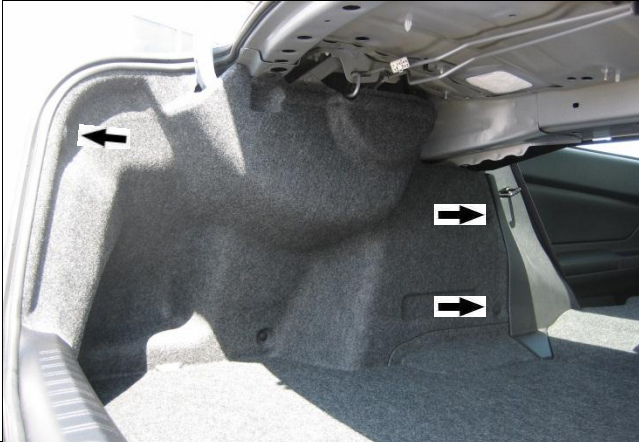

Remove 3 fasteners.

Retirer les 3 pièces de fixation.

21



Add speed clip here.

Ajouter l'agrafe de vitesse à cet endroit.

22



Fold up edge of load floor.

Place subwoofer face-down on load floor.
Hook front-most locator tab between load floor and trim panel.

Replier le bord du plancher de chargement.
Placer le caisson d'extrêmes graves face vers le bas sur le plancher de chargement.
Attacher la languette de positionnement la plus à l'avant entre le plancher de chargement et le panneau de garniture.



SUBARU

INSTRUCTIONS D'INSTALLATION
INSTRUCTIONS D'INSTALLATION

PART NUMBER/ NUMÉRO DE PIÈCE: H630SFJ200/H630SFJ300

Impreza Sedan 10" Powered Subwoofer

Impreza berline – Caisson d'extrêmes graves de 10 po

23



Rotate subwoofer into position.

Tourner le caisson d'extrêmes graves en position.

24



Connect harness. Ensure harness goes here.

Brancher le faisceau. S'assurer que le faisceau est placé à cet endroit.

25

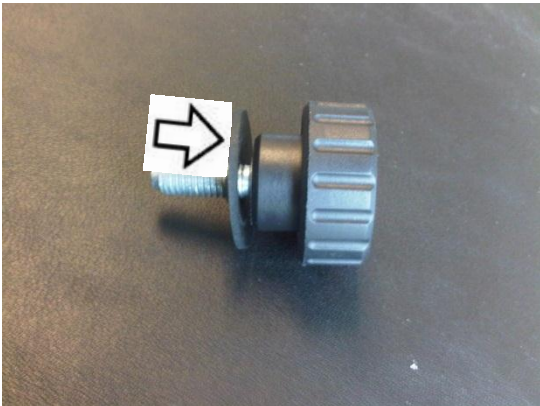

Place spacer on knob.

Placez le séparateur sur le bouton.



SUBARU

INSTRUCTIONS D'INSTALLATION
INSTRUCTIONS D'INSTALLATION

PART NUMBER/ NUMÉRO DE PIÈCE: H630SFJ200/H630SFJ300

Impreza Sedan 10" Powered Subwoofer

Impreza berline – Caisson d'extrêmes graves de 10 po

26



Install knob. Tighten knob 5.5 revolutions.

Installer le bouton serrage à main. Serrer le bouton de 5,5 tours.

27

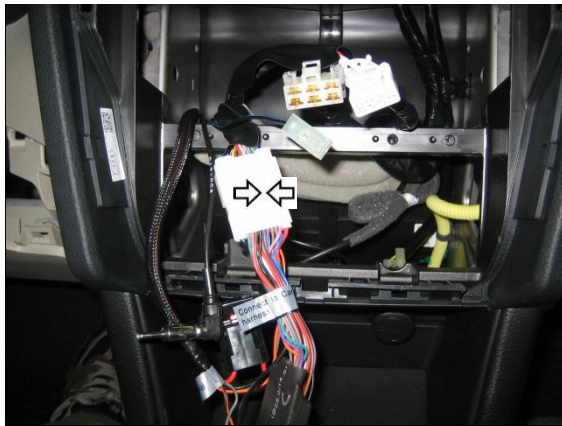

Connect subwoofer harness to factory dash harness.

Connect subwoofer harness to radio.

Brancher le faisceau de câblage du caisson d'extrêmes graves au faisceau d'usine.

Brancher le faisceau de câblage du caisson d'extrêmes graves à la radio.

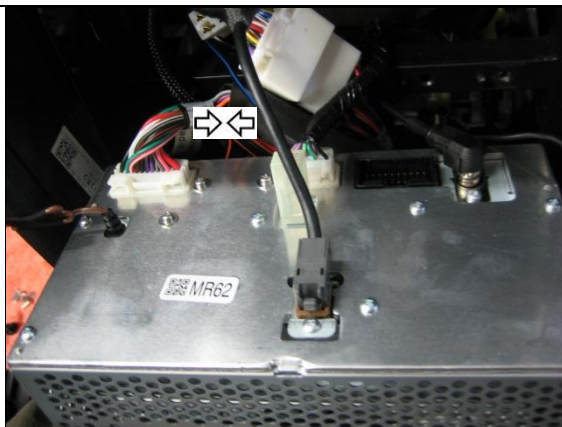

Note: be careful about re-connecting the harnesses correctly. The radio connector can be swapped with the HVAC connector.

(Remarque : faire attention de bien rebrancher les faisceaux. Le connecteur de radio peut être échangé avec le connecteur du système CVCA.



SUBARU

INSTRUCTIONS D'INSTALLATION
INSTRUCTIONS D'INSTALLATION

PART NUMBER/ NUMÉRO DE PIÈCE: H630SFJ200/H630SFJ300

Impreza Sedan 10" Powered Subwoofer

Impreza berline – Caisson d'extrêmes graves de 10 po

Note: push excess harness below radio.

Note: if another accessory is installed that also uses a T-harness, connect the subwoofer T-harness to the factory dash harness, then connect the other accessory harness to the subwoofer harness and radio.

Remarque : pousser l'excédent du faisceau de câblage sous la radio.

Remarque : si un autre accessoire est installé et utilise un faisceau de câblage en T, alors brancher le faisceau de câblage de l'autre accessoire au faisceau de câblage du caisson d'extrêmes graves et à la radio.

28



Fit crossover bundle of Kicker harness into area under radio.

Ajuster le faisceau de câblage du répartiteur Kicker dans l'espace sous la radio.

29

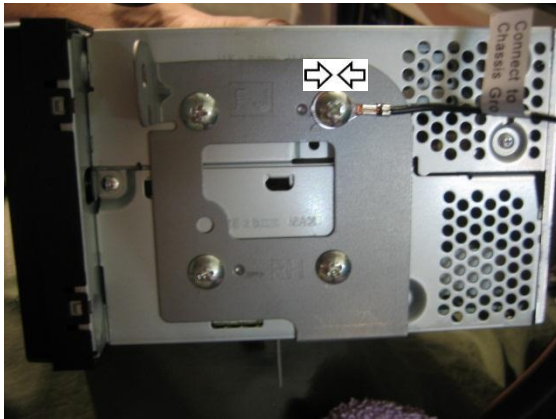

Connect the ground wire of the subwoofer harness to the screw on the side of the radio.

Brancher le câble de mise à la masse du faisceau de câblage du caisson d'extrêmes graves à la vis sur le côté de la radio.



SUBARU

INSTRUCTIONS D'INSTALLATION
INSTRUCTIONS D'INSTALLATION

PART NUMBER/ NUMÉRO DE PIÈCE: H630SFJ200/H630SFJ300

Impreza Sedan 10" Powered Subwoofer

Impreza berline – Caisson d'extrêmes graves de 10 po

30



Install all previously removed parts in reverse order.

Reinstall all trim pieces EXCEPT scuff plates. Snap white support structure under scuff plates into place. Reinstall weatherstripping. Reinstall scuff plates.

Note: Please check operation before installing previously removed parts.

Réinstaller dans l'ordre inverse toutes les pièces déposées précédemment.

Remontez toutes les pièces de garnissage SAUF les plaques de seuil. Accrochez la structure blanche de support sous les plaques de seuil. Remettez en place le bourrelet d'étanchéité. Remettez en place les plaques de seuil.

Remarque : Vérifier le fonctionnement avant de réinstaller les pièces ayant été déposées.

31

Add Subwoofer Removal Card to glove box.

Ajouter la fiche de dépose du caisson d'extrêmes graves dans la boîte à gants.